

SOCIETÀ ELETTRICA  
MOBILITÀ  
MULTIMEDIALE

# SEM

BY ISCAT



**CATALOGO MOBILITA' ELETTRICA**  
**FEBBRAIO 2026**



## NOTA:

I prezzi indicati in seguito all'interno di questo catalogo sono tutti da intendersi IVA esclusa.

Il pagamento rateizzato è possibile solo nel caso di sottoscrizione di un contratto di fornitura di energia elettrica con **eVISO**, poiché l'ammontare della rata mensile viene addebitato direttamente nella bolletta dell'energia.

Tutti i costi di installazione delle strutture non sono contemplati.

Eventuali spese di trasporto e spedizione sono a carico del cliente.

## 1 - WALL BOX serie DOMUS per automobili ad uso pubblico o privato

Stazione di ricarica a parete conforme al MODO 3 della normativa internazionale IEC/EN 61851-1. Realizzata in una robusta custodia plastica in tecnopolimero molto resistente ai raggi UVA, risulta idonea per installazione anche all'aperto. Conforme alla normativa IEC/EN 62196-2.

Rappresenta il giusto mix tra affidabilità, design ed economia, consentendo ricariche in assoluta sicurezza. Per consentire un notevole risparmio economico in fase di installazione, ogni presa è dotata di protezione differenziale RCD interna. Non è necessario l'impiego delle costose protezioni differenziali di tipo B sulla linea di alimentazione.

Il sistema di Power Management per la gestione intelligente dei carichi elettrici è integrato su tutti i modelli. E' possibile richiedere personalizzazioni sulla grafica e sui colori. Plug Holder e staffa di supporto a parete compresi.

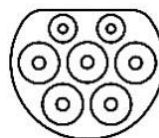

Presa Tipo2  
Cavo integrato



# 1 - WALL BOX serie DOMUS per automobili ad uso pubblico o privato

SPECIFICHE TECNICHE	
Numero di prese	1
Connettore integrato	Tipo 2 secondo EN 62196
Corrente massima erogabile	32A (7 kW) / 32A trifase (22 kW)
Tensione di alimentazione	240V monofase / 400V trifase
Grado di protezione IP	IP54
Grado di protezione IK	IK8
Accesso	Libero / RFID / OCPP 1.6 JSON
Dimensioni struttura	378x278x142 mm
Materiale scocca	Plastico PA6 - Policarbonato

POTENZE E CONNETTORI	Prezzo	Rata mensile (24 mesi)
<b>WBAFMN-1-T5-7</b> – Potenza max 7 kW 1 presa Tipo2 con cavo integrato 5 mt	<b>557,00 € + IVA</b>	<b>31,00 € + IVA</b>
<b>WBAFTN-1-T5-22</b> - Potenza max 22 kW 1 presa Tipo2 con cavo integrato 5 mt	<b>585,00 € + IVA</b>	<b>32,00 € + IVA</b>

OPTIONAL	Prezzo
<b>Letture RFID Card</b> per controllo accessi	<b>120,00 € + IVA</b>
<b>Modulo OCPP 1.6</b> per monitoraggio consumi (lettore RFID Card compreso)	<b>240,00 € + IVA</b>
<b>Kit di 5 RFID Card personalizzate</b>	<b>50,00 € + IVA</b>

ENERGY METER (per Power Management)	Prezzo
<b>EM monofase</b> (inserzione diretta – cavi max 6 mm <sup>2</sup> )	<b>80,00 € + IVA</b>
<b>EM trifase</b> (inserzione diretta – cavi max 16 mm <sup>2</sup> )	<b>370,00 € + IVA</b>

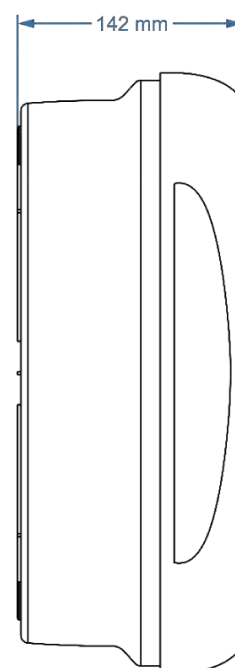
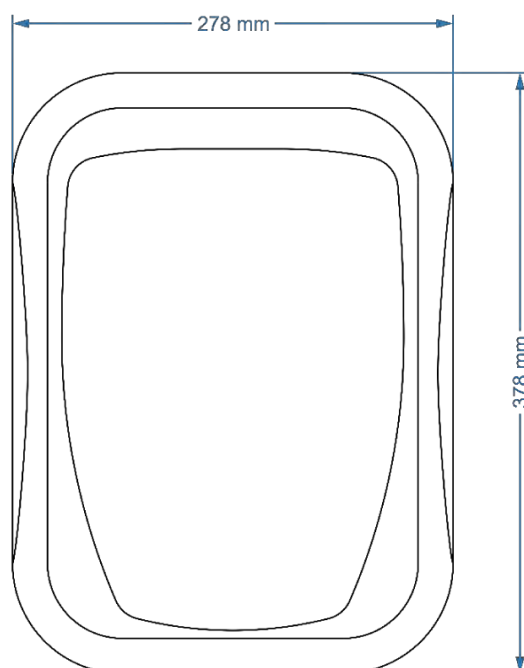

## 2 - COLONNINE serie SMART per auto ad uso pubblico

Colonnina quadrifacciale in alluminio spazzolato dotata di shutter di sicurezza in conformità alla normativa IEC/EN 62196-2. Idonea alla ricarica dei veicoli elettrici in "modo 3" in conformità alla normativa IEC/EN 61851-1.

Particolarmente adatta all'installazione in ambienti pubblici o privati ad uso pubblico. Equipaggiata con lettore RFID e server OCCP per identificazione e gestione utenti. Possibilità di personalizzazione della grafica applicata, resistente ai raggi UVA, elevato grado di protezione alla polvere, all'acqua e agli urti.

Equipaggiata con sistema di Power Balancing per la distribuzione della potenza disponibile tra i connettori. Per consentire un notevole risparmio economico in fase di installazione, ogni presa è dotata di protezione differenziale RCD interna. Non è necessario l'impiego delle costose protezioni differenziali di tipo B sulla linea di alimentazione.



Versione con presa (S)



Versione con cavo (T)

## 2 - COLONNINE serie SMART per auto ad uso pubblico

SPECIFICHE TECNICHE	
Numero di prese	2
Connettore integrato	Tipo 2 secondo EN 62196
Corrente massima erogabile	32A trifase (22 kW)
Tensione di alimentazione	400V trifase
Sblocco estrazione prese	In caso di Black-Out o di disconnessione della rete di alimentazione il dispositivo di interblocco delle prese rilascia automaticamente le spine
Protezione RCD 6 mA DC	Ogni connettore è individualmente protetto mediante RCD per il rilevamento della dispersione in corrente continua superiore ai 6 mA
Protezione sovracorrente	Ogni connettore è protetto individualmente con interruttore magnetotermico in Curva C
Corrente di cortocircuito	6 kA
Grado di protezione IP	IP54
Grado di protezione IK	IK10
Accesso	Libero / RFID / OCPP 1.6 JSON
Dimensioni struttura	290(230)x290(230)x1239 mm
Materiale scocca	Alluminio anodizzato naturale – AISI a vista

POTENZE E CONNETTORI	Prezzo	Rata mensile (24 mesi)
<b>PSOT-2-S-22-22</b> - Potenza 22 kW per connettore 2 prese Tipo2 Bals	<b>2.985,00 € + IVA</b>	<b>143,00 € + IVA</b>
<b>PSOT-2-T5-22-22</b> - Potenza 22 kW per connettore 2 prese Tipo2 con cavi integrati 5 mt	<b>3.025,00 € + IVA</b>	<b>145,50 € + IVA</b>

OPTIONAL	Prezzo
Modem Router 4G LTE integrato	<b>380,00 € + IVA</b>

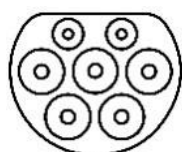

( Presa Tipo2 )

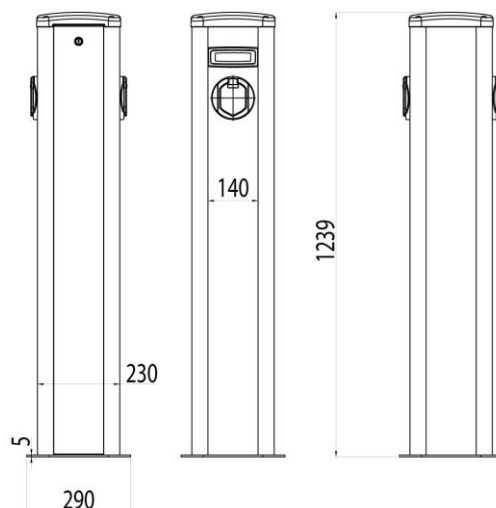

### 3 - COLONNINE serie SEMM per ebike ad uso pubblico o privato

Stazione di ricarica per biciclette a pedalata assistita, nasce come punto di ricarica ad uso privato con accesso libero oppure ad uso pubblico con accesso utilizzabile solo in seguito ad autenticazione tramite piattaforma web o tramite card RFID in dotazione: questi due modelli differiscono esteticamente tra loro solamente per la presenza di un piccolo schermo digitale e un led di funzionamento per ciascuna presa nella versione ad uso privato.

Le pareti della stazione sono in pannelli Alubond, le connessioni tra le varie lamiere sono realizzate in profilo di alluminio anodizzato. Non teme precipitazioni e agenti atmosferici quindi è ideale per installazioni esterne, permanenti o provvisorie.



### 3 - COLONNINE serie SEMM per ebike ad uso pubblico o privato

SPECIFICHE TECNICHE	
Numero di prese	4 + 1
Connettore integrato	Schuko CEI 23-50 / USB
Corrente massima erogabile	16A monofase
Tensione di alimentazione	240V monofase
Protezione differenziale della linea di alimentazione a monte della stazione (OBBLIGATORIA)	La linea di alimentazione a monte deve essere protetta con dispositivo di sicurezza ad intervento differenziale di tipo A con corrente di intervento pari a 30mA
Protezione magnetotermica	Curva C 10A
Protezione differenziale	30 mA tipo AC
Corrente di cortocircuito	4,5 kA
Grado di protezione IP	IP54 (prese Scame Protecta IP66)
Grado di protezione IK	IK10
Accesso	Libero / RFID / OCPP 1.6 JSON
Dimensioni struttura	290(220)x290(220)x1239 mm
Materiale scocca	Alluminio anodizzato naturale – AISI a vista

POTENZE E CONNETTORI	Prezzo	Rata mensile (24 mesi)
<b>SRB4L ad uso privato</b> 4 prese Schuko + 1 presa USB	<b>1.099,50 € + IVA</b>	<b>56,00 € + IVA</b>
<b>SRB4E ad uso pubblico con controllo degli accessi</b> 4 prese Schuko + 1 presa USB – riarmo automatico	<b>1.969,00 € + IVA</b>	<b>96,00 € + IVA</b>

OPTIONAL	Prezzo
Modem Router 4G LTE integrato	<b>380,00 € + IVA</b>

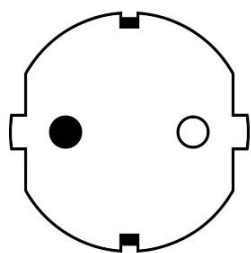

Presa Schuko CEI 23-50

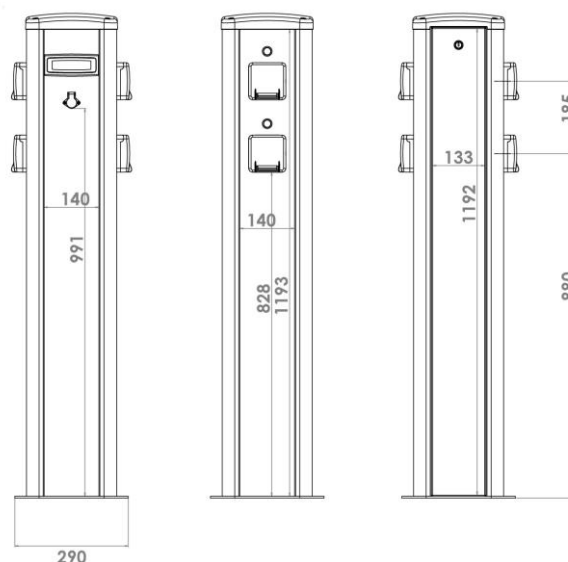

## 4 – FAST CHARGER per auto 30/60/120 kW

I Fast Charger sono strutture di ricarica ad alta potenza pensate per una ricarica ultra-rapida fino a 120 kW in corrente continua DC. Aspetto e ingombri differiscono in base alle taglie di potenza.

Pagamenti e sistemi di addebito sono utilizzabili con riconoscimento tramite circuito con carta RFID oppure con server OCPP 1.6 JSON per garantire la completa autonomia dell'utente.

Dotate di shutter di sicurezza in conformità alla normativa IEC/EN 62196-2. Idonee alla ricarica dei veicoli elettrici in "modo 4" in conformità alla normativa IEC/EN 61851-1. Potenza 30, 60 o 120 kW con struttura modulare. Interfaccia utente e schermo LCD 7".

Richiesto ancoraggio a terra per modelli da 60 o 120 kW. Possibilità di montaggio a parete per il modello da 30 kW.



Potenza 30 kW

Potenza 60 kW

Potenza 120 kW

## 4 – FAST CHARGER per auto 30/60/120 kW

SPECIFICHE TECNICHE		
AC Input	Tensione nominale input	400 V AC $\pm$ 15%
	Descrizione poli	3P+N+PE
	Frequenza	50-60 Hz
	Fattore di potenza	0.99
	Valore THD (Total Harmonic Distortion)	$\leq$ 5%
DC Output	Potenza nominale output	30 / 60 / 120 kW
	Range di tensione in output	200 – 1000 V DC
	Corrente in output	80 / 160 / 320 A
	Standard connettore	CCS Combo2
	Lunghezza cavo	5 m
	Efficienza	$\geq$ 95%
Specifiche meccaniche	Dimensioni	a seconda del modello
	Peso	90 / 190 / 300 kg (senza moduli)
	Gradi di protezione	IP55 / IK10
	Ingresso cavi	Inferiore
Condizioni d'utilizzo	Umidità	5% ~ 95%
	Altitudine	$\leq$ 2000 m
	Temperatura d'esercizio	-30° C ~ 50° C
Specifiche generali	Interfaccia utente	Schermo LED 7" LCD
	Accesso	App / RFID
	Connettività	Ethernet / 4G / Wi-Fi
Specifiche generali	Ancoraggio	A terra / A parete (30 kW)
	Protocollo comunicazione	OCPP 1.6 JSON
	Standard di ricarica	IEC61851-23:2014
	Standard EMC	EMC Classe A
	Protezioni integrate	Sovracorrente, sovratensione, sottotensione, dispersione a terra (compresa DC leakage)
	Certificazioni	CE, CB, TUV Mark

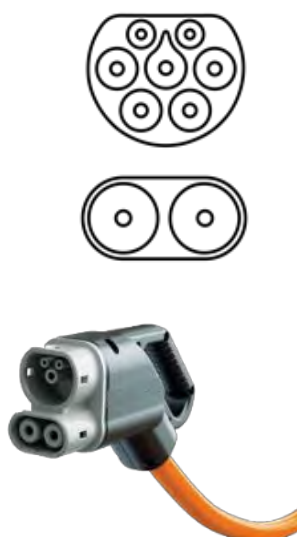

Presca CCS Combo2



Ingombri 30 kW

## 4 – FAST CHARGER per auto 30/60/120 kW



Ingombri 60 kW



Ingombri 120 kW

POTENZE E CONNETTORI	Prezzo
30 kW DC – 1 presa CCS Combo2	<b>Su richiesta</b> (in base a disponibilità)
60 kW DC – 2 prese CCS Combo2	
120 kW DC – 2 presa CCS Combo2	

## A – SERVIZIO ACCESSORIO GEOREFERENZIAZIONE WEB

Tramite la georeferenziazione la stazione di ricarica viene inserita all'interno di una mappa virtuale consultabile tramite web e viene indicizzata in modo da poter essere cercata tramite parole chiave, proprio come si fa con una qualsiasi ricerca su un motore di ricerca. Ogni stazione avrà quindi una scheda propria che raccoglie tutte le informazioni utili che l'utilizzatore potrebbe cercare: posizione, orari di accesso, tipologia di ricarica e persino le indicazioni stradali per arrivarci. Questo servizio aumenta la visibilità online del luogo in cui la stazione viene installata ed è perciò un valore aggiunto per gli esercenti che desiderano puntare sul turismo.

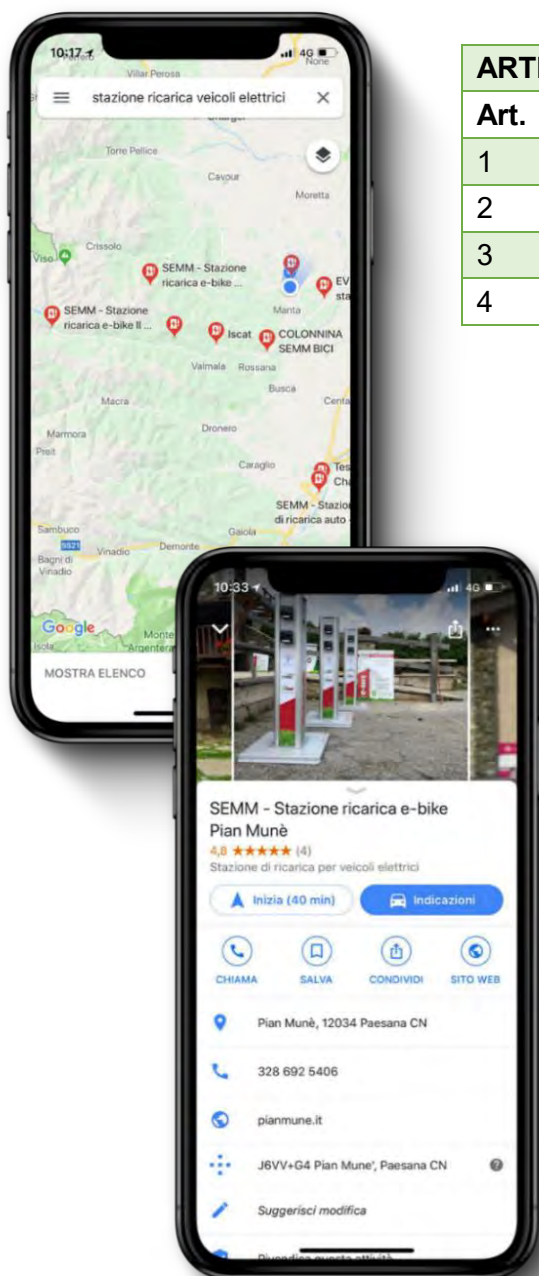

### ARTICOLI GEOREFERENZIABILI

Art.	Modello	Prezzo (una tantum)
1	Wallbox Serie DOMUS	100,00 € + IVA
2	Colonnina Serie SMART	100,00 € + IVA
3	Colonnina Serie SEMM	100,00 € + IVA
4	Fast Charger 30/60/120 kW	Compreso



GOOGLE MAPS

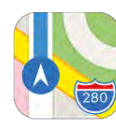

IOS MAPS



NEXT CHARGE



COLONNINEELETTRICHE.IT



CHARGEMAP



PLUGSHARE



Schede Google Maps delle stazioni georeferenziate

In alto App sulle quali viene eseguita la georeferenziazione  
In basso QR Code per la visualizzazione su Google Maps

## B – SERVIZIO ACCESSORIO PERSONALIZZAZIONE GRAFICA

A seconda del modello, è possibile personalizzare la grafica applicata alla struttura su più lati allo scopo di uniformarla all'immagine coordinata della struttura ospitante o dell'ente proprietario. A seconda del modello cambieranno le opzioni di personalizzazione. Realizzazione bozza grafica e relativa revisione.

### ARTICOLI PERSONALIZZABILI

Art.	Modello	Opzioni	Prezzo (una tantum)
1	Wallbox Serie DOMUS	Adesivo frontale	<b>50,00 € + IVA</b>
2	Colonnina Serie SMART per auto	4 facciate	<b>125,00€ + IVA</b>
3	Colonnina Serie SEMM per e-bike	4 facciate	<b>125,00 € + IVA</b>
4	Fast Charger 30/60/120 kW	Adesivi frontali e posteriori	<b>200,00 € + IVA</b>



Grafiche predefinite



Esempio di personalizzazione e confronto